

**FASSI**

CRANES WITHOUT COMPROMISE

**DEFENSE SERIE**



# A Complete range for the Requirements of the armed forces and Civil Protection

## Hydraulic cranes without compromise since 1965.

 The exclusive know-how accumulated in 45 years of specialised business in the design and construction of over 110,000 hydraulic cranes for trucks represents an extraordinary wealth of experience upon which Fassi Gru is able to draw in order to satisfy the requirements of the armed forces and civil protection. Fassi offers a complete range of products suitable for logistical and environmental situations in which speed, precision, manoeuvrability and operational safety are required in the handling of loads. Fassi collaborates with the leading vehicle manufacturers and has supplied many vehicles, in particular to NATO member state forces and those forces engaged in UN peacekeeping missions.

## Dal 1965 gru idrauliche senza compromessi.

 L'esclusivo know-how maturato in 45 anni di attività specialistica nella progettazione e costruzione di oltre 110.000 gru idrauliche per autocarro costituisce lo straordinario patrimonio messo a disposizione da Fassi Gru per le esigenze delle forze armate e della protezione civile. Le soluzioni Fassi compongono una gamma completa, adatta a situazioni logistiche e ambientali in cui la movimentazione dei carichi necessita di rapidità, precisione, manovrabilità e sicurezza operativa. Fassi collabora con le più importanti case costruttrici di veicoli ed ha al suo attivo numerose forniture di mezzi, in particolare per gli eserciti dei Paesi NATO e per le forze impegnate nelle missioni di pace ONU.

## Depuis 1965, des grues hydrauliques sans compromis.

 Le savoir-faire exclusif acquis en 45 ans d'activité spécialisée dans la conception et la réalisation de plus de 110.000 grues hydrauliques pour camions, constitue l'extraordinaire patrimoine que Fassi Gru met à la disposition des besoins des forces armées et de la protection civile. Les solutions Fassi forment une gamme complète, adaptée aux situations logistiques et environnementales, où la manutention des charges requiert rapidité, précision, manœuvrabilité et sécurité opérationnelle. Fassi collabore avec les principaux constructeurs de véhicules et en fournit un grand nombre, en particulier aux armées des pays de la NATO et aux forces engagées dans les missions de paix de l'ONU.

## Der Ladekran Spezialist seit 1965.

 Fassi hat ein 45-jähriges Know-how und seit Produktionsbeginn über 110.000 Ladekrane für Fahrzeuge aller Art gebaut, deshalb sind wir in der Lage unsere Erfahrung in den Dienst der Streitkräfte und des Zivilschutzes zu stellen. Fassi hat Lösungen für jede Arbeits- und Einsatzsituation, in der die Bewegung von Lasten besondere Schnelligkeit, Präzision, Wendigkeit und Sicherheit erfordert. Fassi arbeitet mit den wichtigsten Fahrzeugherstellern zusammen und hat auch im militärischen Bereich zahlreiche Auftraggeber und beliefert, insbesondere die Streitkräfte der NATO-Staaten sowie Einsätzen der UNO-Friedenstruppen.

## Desde 1965 grúas hidráulicas de confianza.

 El exclusivo know-how madurado en 45 años de actividad especializada en el diseño y la fabricación de más de 110.000 grúas hidráulicas para camión constituye el extraordinario patrimonio puesto a disposición por Fassi Gru para las exigencias de las fuerzas armadas y de la protección civil. Las soluciones Fassi componen una gama completa, adecuada a las situaciones logísticas y ambientales en donde para el desplazamiento de la carga se requiere rapidez, precisión, manejabilidad y seguridad operativa. Fassi colabora con las casas fabricantes de vehículos más importantes y cuenta en su activo con numerosos suministros de medios, en particular para los ejércitos de los países pertenecientes a la OTAN y para las fuerzas ocupadas en las misiones de paz de la ONU.



# FASSI

CRANES WITHOUT COMPROMISE



Die Bilder sind ausschließlich zur Präsentation des Produktes - Las imágenes son solo propósito de la presentación del producto - De beelden zijn enige doel van de presentatie van het product

## Made-to-measure installation for the ideal solution

### The most appropriate Fassi installation for each vehicle.

 Fassi cranes are suitable for integration with various types of vehicles, as different kinds of installations are available to satisfy the varied demands for the handling of loads. The cranes may be fitted onto tipper trucks, vans, at the front or back of pickup trucks, or fitted onto roll-off or road rescue vehicles. There is also a range of Fassi cranes for fixed stations and for installation on boats.

### Per ogni mezzo l'allestimento Fassi più adeguato.

 Le gru Fassi si prestano a essere integrate con diverse tipologie di mezzi grazie ad allestimenti che rispondono alle differenti richieste per la movimentazione di carichi. Le gru possono essere allestite su ribaltabili, su furgonati, davanti o dietro su mezzi con cassoni, montate su scarrabili o lasciate a terra, oppure associate ai mezzi adibiti al soccorso stradale. Esiste una linea di gru Fassi per postazioni fisse e per installazioni su imbarcazioni.

### L'installation Fassi la plus adéquate pour chaque véhicule.

 Les grues Fassi s'adaptent sur plusieurs types de véhicules grâce à des installations qui répondent aux différentes demandes de manutention des charges. Les grues peuvent être installées sur des bennes basculantes, des fourgons, à l'avant ou à l'arrière des camions, sur des véhicules embarqués ou à terre, ou encore, associées à des véhicules destinés au secours routier. Il existe une gamme de grues Fassi destinée aux installations fixes ou aux bateaux.





**Für jedes Fahrzeug die am besten passende Fassi-Lösung.**

 Fassi-Krane sind für den Aufbau auf die unterschiedlichsten Fahrzeuge geeignet um den verschiedensten Anforderungen gerecht zu werden. Die Krane können auf Kipper- und Pritschen-Fahrgestellen front- oder heckmontiert werden. Montagen in Kastenwagen, Pickups oder auf Bergfahrzeuge sind genauso selbstverständlich wie Krane auf Containerwechselsysteme. Auch hat Fassi Marinekranvarianten zur stationären Montage auf Schiffen.

**Para cada vehículo el equipamiento Fassi más adecuado.**

 Las grúas Fassi se prestan para poder ser integradas en varios tipos de vehículos gracias a unos equipamientos que responden a las diferentes necesidades para el desplazamiento de las cargas. Las grúas se pueden montar sobre volquetes, furgones, delante o detrás sobre camiones con caja, montadas sobre carrozados desmontables o dejadas en el suelo, o bien asociadas a los vehículos para la ayuda en carretera. Existe una línea de grúas Fassi para posiciones fijas y para instalaciones en embarcaciones.



## Accessories that increase the versatility of a Fassi Crane

### Increase versatility with Fassi accessories.

 Fassi has created a complete range of accessories for its cranes that increase their versatility, transforming them into multifunctional devices. The following accessories are available for Fassi cranes: hydraulic winches, hydraulic buckets, pallet forks, drills and pole handlers.

### Molteplici possibilità di utilizzo con gli accessori Fassi.

 Fassi ha predisposto per le sue gru una gamma di accessori completa che ne aumenta le caratteristiche di versatilità, trasformandola in un mezzo dalle molteplici funzioni. Gli accessori per le gru Fassi sono: verricelli idraulici, benne idrauliche, forche portapallett, trivelle e manipolatore per i pali.

### De multiples possibilités d'utilisation grâce aux accessoires Fassi.

 Pour ses grues, Fassi a prévu une gamme complète d'accessoires qui augmente leur multifonctionnalité : treuils hydrauliques, bennes hydrauliques, fourches lève-palettes, foreuses et pose-poteaux.



Hydraulic Buckets  
Benna Idraulica  
Benne Hydraulique  
Hydraulikgreifer  
Cuchara Hidr-ulica

Winches  
Verricello  
Treuil  
Seilwinde  
Cabrestante

Pallet Forks  
Forca Portapallet  
Fourche Porte-Palettes  
Krangabel  
Horquilla Para Pallets



## Vielfache Verwendungsmöglichkeiten mit Fassi-Zubehör.

 Fassi hat für seine Krane eine komplette Zubehörpalette vorgesehen, die aus dem hydraulischen Ladekran ein Multifunktionsstalent macht. Folgende Zubehöre gibt es für Fassi-Krane: Hydraulische Seilwinden, Hydraulikgreifer, Krangabeln, Erdbohrer und Mastenstellgeräte (Manipulatoren).

## Numerosas posibilidades de empleo con los accesorios Fassi.

 Fassi ha preparado para sus grúas una gama de accesorios completa que aumenta sus características de versatilidad, transformándola en un medio con múltiples funciones. Los accesorios para las grúas Fassi son: cabrestantes hidráulicos, cucharas hidráulicas, horquillas para palets, barrenas y manipulador para troncos.



Auger  
Trivella  
Tarière  
Erdbohrer  
Barreno

Basket and platform  
Cestello e piattaforma  
Panier et la plate-forme  
Körbe un Plattform  
Cesto y plataforma

Hook Lift  
Scarrabile  
Amoveble  
Abrollkipper Oder Hakenger  
Carrozado Desmontable



## Fassi, innovation Cube





## Techno Chips

### CONTROL

- IMC - Integral Machine Control
- ADC - Automatic Dynamic Control
- S800 - Normal Multifunction Distributor Bank
- S900 - Normal Multifunction Distributor Bank
- D850 - Digital Multifunction Distributor Bank
- D900 - Digital Multifunction Distributor Bank
- RCH/RCS - Radio Remote Control
- FX500 - Fassi Electronic Control
- FX800 - Fassi Electronic Control
- GV - Graphic Visualizer
- AV - Alphanumeric Visualizer
- ME - Manual Extension
- FSC - Fassi Stability Control
- MOL - Manual Outriggers Lock
- CPM - Crane Position Monitoring
- OTC - Oil Temperature Control

### PERFORMANCE

- FS - Flow Sharing
- XF - Extra Fast
- MPES - Multi Power Extension System
- XP - Extra Power
- FL - Full Lift
- JDP - Jib Dual Power
- PROLINK - Progressive Link

### STRENGTH

- UHSS - Ultra High Strength Steel
- FWD - Fewer Welds Design
- CQ - Cast Quality
- RPS - Rack and Pinion System





## Fassi technology becomes evident

 Performance, Control and Strength, are the new “Techno Chips” revealed by Fassi R&D and the marketing team. The purpose is to wisely introduce to the cranes market transparent information for conscious investments.

 Le nuove “techno Chips” per le prestazioni, il controllo e la forza della gru, sono state elaborate dalla Ricerca e Sviluppo in collaborazione con il team di marketing fassi. L’obiettivo è comunicare con trasparenza un patrimonio tecnologico a chi cerca un investimento consapevole.

 Les nouvelles « Techno Chips » pour les performances, le contrôle et la puissance des grues, ont été créées par la recherche et le développement, en collaboration avec l’équipe marketing de Fassi. L’objectif est de communiquer en toute transparence un patrimoine technologique aux utilisateurs qui cherchent à réaliser un investissement responsable.

 Leistung, Steuerung, Kraft: All das beherrschen die neuen “Techno Chips”, die von der Abteilung Forschung und Entwicklung in Zusammenarbeit mit dem Marketing-Team von Fassi entwickelt wurden. Sie machen das technologische Know-how in unseren Kranen für den Kunden transparent und ermöglichen damit eine bewusste Investitionsentscheidung.

 Las nuevas “Techno Chips” para las prestaciones, el control y la fuerza de la grúa, han sido elaboradas por Investigación y Desarrollo, en colaboración con el equipo de marketing de Fassi. El objetivo es comunicar con transparencia un patrimonio tecnológico a quien desea realizar una inversión a conciencia







# TECHNOLOGICAL PILLS

## Reliability is a basic element of Fassi DNA

 In the various countries where Fassi cranes are sold, the cranes undergo safety type approval and acceptance tests prior to introduction on the market. Since 1989 the manager of the Fassi Engineering Department has held the position of chief of the Italian delegation of "truck cranes" in CEN, the European Committee of Standardization. The entity establishes uniformity of safety standards that regulate the product in Europe. **THE EN 12999 MACHINE DIRECTIVE - CE MARKING - SELF-CERTIFICATION** - The entire product range of Fassi Cranes is compliant with the essential safety requirements, provided by the Machine Directive for lifting devices. The product conformity to the D.M. is ensured by design and fabrication that take into account a thorough risk analysis. Safety integrated into the design; efficient and reliable devices; CE branded according to European Regulation EN 12999. The assembly of the crane is carried out according to the instruction given by Fassi in the CE assembly manual. The assembly is performed exclusively in authorized assembly centers which complete the unit in accordance to finished product conformance.

 Nei vari paesi dove le gru Fassi sono vendute, prima di essere immesse sul mercato le gru sottostanno a test di sicurezza. Dal 1989 il responsabile dell'ufficio di sicurezza prodotto detiene la carica di capo della delegazione italiana per le "Gru idrauliche per autocarro" presso il CEN, il Comitato Europeo per la Normalizzazione. L'Ente stabilisce degli standard uniformi di sicurezza che regolano la produzione del prodotto in Europa. **DIRETTIVA MACCHINE EN12999 - AUTOCERTIFICAZIONE MARCHIO CE**. L'intera gamma delle gru Fassi è conforme con le prescrizioni di sicurezza essenziali, fissate dalla direttiva macchine per i sistemi di sollevamento. La conformità del prodotto alla Direttiva Macchine è assicurata da una progettazione e costruzione che tengono in considerazione un'analisi dei rischi globali. Sicurezza integrata nella progettazione; equipaggiamenti efficienti e affidabili; marcatura CE delle gru Fassi conforme allo standard europeo EN 12999. Il montaggio della gru è espletato in accordo alle istruzioni fornite dalla Fassi nel manuale di installazione CE. Il montaggio è effettuato esclusivamente in centri autorizzati che montano il tutto in modo da ottenere la conformità del prodotto finito.

 Les grues Fassi ont été soumises, dans les divers Pays où elles sont vendues, aux homologations de sécurité et aux tests d'approbation qui précèdent la commercialisation. Le responsable du Bureau Technique Fassi occupe, depuis 1989, le poste de "chef de la délégation italienne grues pour camions" auprès du CEN, "Comité Européen de Standardisation", organisation qui travaille à l'harmonisation des normes de sécurité. **LA DIRECTIVE MACHINES EN 12999 - MARQUAGE CE - AUTOCERTIFICATION**. L'entière gamme de production des grues Fassi doit répondre aux exigences essentielles de sécurité et de protection de la santé, prévues par la Directive Machines pour les appareils de levage. La conformité du produit à la Directive Machines est assurée par un projet et une construction qui tiennent compte d'une analyse approfondie des risques: sécurité intégrée dans le projet; dispositifs efficaces et fiables; marque CE des grues selon la Norme Européenne EN 12999. Le montage des grues est effectué selon les instructions indiquées par la société Fassi dans le manuel de montage CE, exclusivement par des ateliers, agréés et compétents, dans le respect de la conformité du produit fini.



 Für die verschiedenen Länder, in die FASSI Krane verkauft werden, werden die Krane den der jeweils entsprechenden Sicherheitstests unterzogen. Der Leiter der FASSI Konstruktionsabteilung ist seit 1989 Chef der Italienischen Delegation des Europäischen Ausschusses für "Ladekrane" in der CEN. **DIE EN 12999 MASCHINEN-RICHTLINIE - CE KENNZEICHNUNG**. Die gesamte Produktpalette von FASSI ist auf eine sichere Bedienung und somit auf den Schutz und Sicherheit des Kranenbetreibers ausgelegt. Der Produktkonformität D.M., wird vom Entwurf bis zur Herstellung sichergestellt, hier werden auch die entsprechenden Risikoanalysen vorgenommen. In den Entwurf einbezogene Sicherheit; effiziente und zuverlässige Geräte; selbstverständlich entspricht die Ausstattung der Krane den Vorgaben, wie sie von FASSI im CE Norm EN 12999 -Handbuch vorgeschrieben sind. Der Kranaufbau wird nach Fassi Handbuch „CE Anleitungen für Fassi Kranaufbau“ erledigt. Krane werden exklusiv in Vertragswerkstätten von ganzer Welt aufgebaut, sodass das Endprodukt in Übereinstimmung damit ist.

 Las grúas Fassi han sido sometidas a homologaciones de seguridad y a pruebas de aprobación preventivas antes de su puesta en el mercado, en los diversos países donde se comercializan dichas grúas. El responsable del departamento técnico Fassi, desde el 1989, es el jefe de la delegación Italiana de "Grúas para camión" de el CEN (Comisión Europea de Normalización) fundado con el fin de armonizar entre si las diferentes normas de seguridad que regulan la producción del producto en Europa. **LA DIRECTIVA MÁQUINAS EN 12999 - AUTOCERTIFICACIÓN CON MARCADO CE**. Toda la gama productiva de las grúas Fassi es conforme con los requisitos esenciales de seguridad, previstos por la Directiva Máquinas para los mecanismos de elevación. La conformidad del producto con la Directiva Máquinas está garantizada ya que tanto el diseño como la fabricación deben pasar a través de un concienzudo análisis global de riesgos. Seguridad integrada durante la fase de diseño; dispositivos eficientes y seguros; marca CE des grues selon la Norme Européenne EN 12999. El montaje de la grúa en el camión se efectúa según las instrucciones impartidas por la Fassi en el manual técnico de montaje CE, efectuado exclusivamente por los diversos centros de montaje autorizados que instalan grúas en cada parte del mundo, con criterios unificados de conformidad del producto terminado.

## Quality - Certified standards



 Every phase of the entire production cycle from design to post-sale service, is regulated through written procedure in accordance with the Fassi Group Quality System employed and conforms with the UNI EN ISO 9001:2008 standard certified by the DNV international organization, Det Norske Veritas.

 Jede Phase des gesamten Produktionskreislauf, beim Entwurf angefangen bis hin zum After-Sales-Service, ist in der Qualitätssicherung schriftlich geregelt, geprüft und zertifiziert nach UNI EN ISO 9001:2008 DNV, Det Norske Veritas.

 Ogni fase dell'intero ciclo di produzione, dalla progettazione al servizio di post vendita, è regolata con una procedura scritta in accordo al sistema di qualità del Gruppo Fassi e in conformità con lo standard UNI EN ISO 9001:2008 certificato dall'organizzazione internazionale DNV, Det Norske Veritas.

 Cada fase del ciclo de producción, desde el diseño hasta la asistencia post-venta, ha sido reglamentado por procedimientos escritos según el Sistema de Calidad del Grupo Fassi que a su vez es conforme con las normas internacionales UNI EN ISO 9001:2008 standard, certificado por la organización internacional DNV (Det Norske Veritas).

 Chaque phase du cycle de production, du projet à l'assistance après vente, est réglementée avec une procédure écrite, selon le Système de Qualité opérant dans le Groupe conformément aux normes internationales UNI EN ISO 9001:2008 délivrée par la société internationale DNV (Det Norske Veritas).



# System to neutralize Improvised Explosive Devices (IED)

## The interrogation arm system

 Thanks a joint venture with Force Protection Industries (FPI) integrating an IED-interrogating crane onto MRAP Class 11 vehicles, Fassi and Fascan International offer an advanced system at the armies to safely identify and remove roadside explosives.

The Interrogation Arm is a vehicle-mounted, Fassi crane arm with a boom, R-Vision camera, and an implement for digging and investigating suspected Improvised Explosive Devices (IEDs).

Here are just a few features that make the Interrogation Arm so useful in the field:

- Its camera-equipped optional thermal imaging crane extension enables its users to safely seek out and identify IEDs and other explosive anti-personnel devices, over barriers, into culverts and in locations not viewable to the naked eye.
- Its proprietary grasping rake attachment enables it to safely dig up and remove mines, IEDs and other explosive anti-personnel devices (see image below.)
- The unit's easy-to-deploy interface system and vehicle specific mounting kits give almost any vehicle the ability to find and remove explosive devices.

## Il sistema d'ispezione con braccio idraulico

 Fassi e Fascan international grazie ad una joint venture con la Force Protection Industries (FPI) che implementa gru "IED-interrogating" su veicoli MRAP di classe III offrono agli eserciti uno strumento avanzato per identificare e rimuovere esplosivi improvvisati lungo le strade.

Il Interrogation Arm è un veicolo-corazzato allestito con gru Fassi, R-Vision macchina fotografica, e un attrezzo per scavare e indagare presunti ordigni esplosivi improvvisati (IED).

Qui ci sono solo alcune delle caratteristiche che rendono il sistema "Interrogation Arm" così utile sul campo:

- La fotocamera termica (opzionale) installata sulla gru permette agli utilizzatori di cercare e identificare in sicurezza oltre le barriere, in canali sotterranei e in luoghi non visibili ad occhio nudo, esplosivi e dispositivi anti-uomo.
- Il dispositivo a rastrello possiede un dente che permette di rimuovere in sicurezza le mine, IED e altri esplosivi anti-persona (dispositivi).
- La facilità che il sistema ha di adattarsi e i kit con cui viene dato fornisce ai veicoli che lo montano la capacità di trovare e rimuovere ordigni.

## Le système d'inspection avec bras hydraulique

 Fassi et Fascan International par une joint-venture avec la Force Protection Industries (FPI) qui implémente une grue "EEI-interrogation" sur des véhicules MRAP aux armées de classe III offrent un outil de pointe pour identifier et éliminer les engins explosifs improvisés le long des routes.

Le bras d'interrogation est un véhicule blindé équipé d'une grue Fassi, d'une caméra R-Vision, et d'un outil pour creuser et rechercher les engins explosifs improvisés (EEI).

Voici quelques-unes des prestations qui rendent le "bras d'interrogation" du système tant utile sur le champ:

- La caméra thermique (en option) installée sur la grue permet aux utilisateurs de rechercher et d'identifier en toute sécurité au-delà des clôtures, des canaux souterrains, et dans les endroits non visibles à l'œil nu, des explosifs et des dispositifs anti-personnel.
- Le dispositif à râtelier possède une dent qui permet de supprimer en toute sécurité les mines, les engins explosifs improvisés (EEI) et autres dispositifs explosifs anti-personnel.
- La facilité d'adaptation du système ainsi que les kits avec lesquels il est fourni en dotation aux véhicules offrent la possibilité de trouver les mines et donc de déminer.

## Das Verhör Arm-System

 Dank einem Joint Venture mit Force Protection Industries (FPI), haben wir die Schnittstelle für IED-abfragende Krane auf MRAP Class 11 – Fahrzeuge entwickelt. Fassi und Fascan International bieten ein fortgeschrittenes System für die Armee an, um sicher Sprengstoff zu identifizieren und vom Straßenrand zu entfernen.

Das Minensuchgerät ist ein auf dem Fahrzeug montierter Fassi Kran mit einem Arm, R-Vision-Kamera, und ein Werkzeug zum Graben und zur Untersuchung bei Verdacht Improvised Explosive Devices (IED).

Hier sind nur ein paar Features, die dieses Gerät so nützlich machen im Einsatz:

- Der Kran, ausgestattet optional mit Wärmebildkamera, ermöglicht seinen Nutzern, sicher zu suchen und zu identifizieren IEDs und andere explosive Anti-Personen-Vorrichtungen, über Hindernisse, in Durchlässe und in Umgebungen, die nicht für das bloße Auge sichtbar sind, zu erkennen.
- Seine eigener Greifer Rake mit Befestigung ermöglicht, dass ausgraben und entfernen Minen, IEDs und anderen explosive Anti-Personen-Stoffe (siehe Bild unten.)
- Das Geräts einfach anzubauen, fahrzeugspezifische Einbausätze sind fast für jedes Fahrzeug lieferbar um Sprengsätze zu entfernen.

## El sistema de inspección con el brazo hidráulico

 Fassi y Fasca internacional por una empresa conjunta con la Fuerza de Protección de Industrias (FPI) que implementa la grúa "IED-de interrogación" de los vehículos MRAP para las tropas de la clase III ofrecen una herramienta avanzada para la identificación y eliminación de artefactos explosivos improvisados a lo largo de las carreteras.

El interrogatorio es un brazo armado a bordo de vehículos equipados con grúas Fassi, la cámara R-Vision, y una herramienta de excavación e investigar presuntos artefactos explosivos improvisados (IED).

Éstas son sólo algunas de las características que hacen que el sistema de "Brazo de Interrogatorio" tan útil en el campo:

- La cámara térmica (opcional) instalado en la grúa permite a los usuarios buscar e identificar a la seguridad más allá de las cercas, alcantarillas, y en lugares no visibles a simple vista, explosivos y dispositivos anti-personales.
- La comisión tiene un diente que le permite eliminar de forma segura las minas, artefactos explosivos improvisados y otros artefactos explosivos antipersonales).
- La facilidad que el sistema tiene que adaptarse y los kits que se dan a los vehículos que lo llevan ofrece la posibilidad de encontrar y eliminar los artefactos explosivos.



**Interrogation Arm Specifications**

	<b>M10A.12MIL</b>	<b>M10A.13MIL</b>	<b>F45.22MIL</b>
Max reach	8.53 m (28 ft)	9.4 m (31 ft)	8.53 m (28 ft)
Gross System Weight	345 kg - 760 lbs	440 kg - 970 lbs	665 kg - 1444 lbs
Remote Controlled	yes	yes	yes
Voltage	12VDC or 24VDC	12VDC or 24VDC	12VDC or 24VDC
Power Source	Electric HPU	Electric HPU	PTO
Pump Capacity	6 lpm 2gpm	6 lpm 2gpm	16 lpm 4 gpm
Working Pressure	18 MPa 2600 psi	18 MPa 2600 psi	24 MPa 3480 psi
Tank Capacity	15 l 4 gal	15 l 4 gal	33 l 9 gal
Base crane Lifting Capacity	410 kg @ 2.7 m 903 lbs @ 8'10"	515 kg @ 4m 1135 lbs @ 13'3"	445 kg @ 7.75 m 981 lbs @ 25'5"
Pan & Tilt Near IR Capable Camera	yes	yes	yes
Metal Detection	optional	optional	no
Pan and tilt with both color and thermal video streams	optional	optional	optional



## F210LP.12

### Load diagram

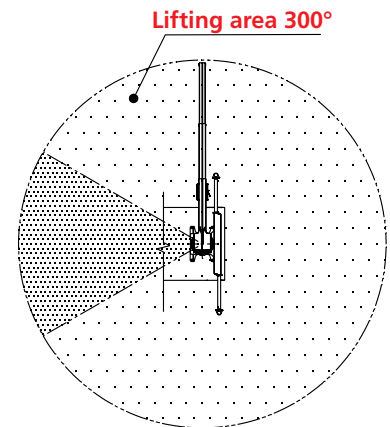
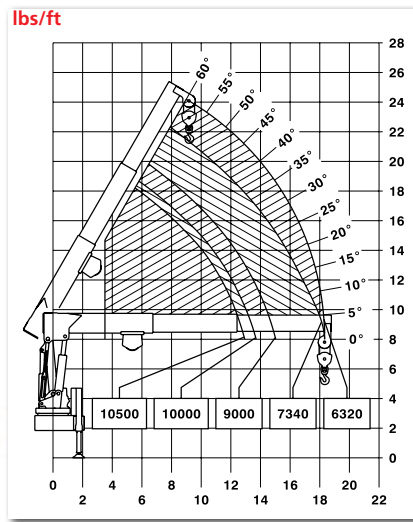
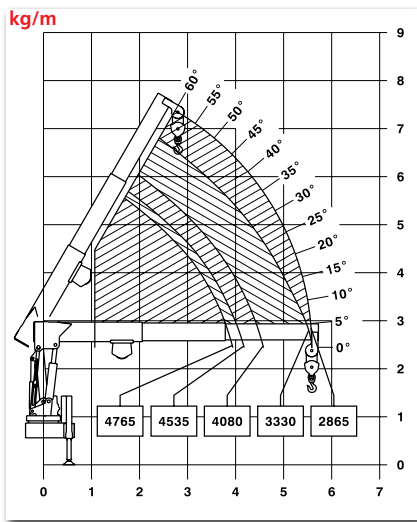

### F210LP - Technical information

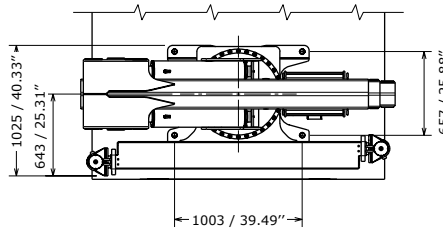
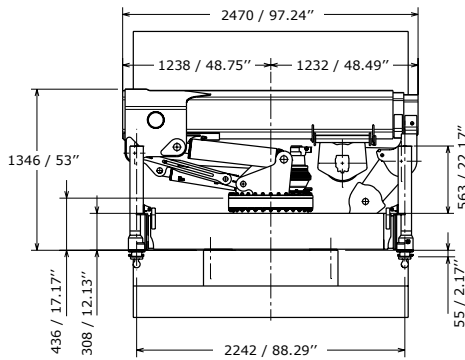

Lifting capacity	18,65 tm - 134895 lbs.ft
standard reach	5850 mm - 19'2"
rotation	300°
working pressure	20,5 Mpa - 2973.3 psi
pump capacity	45 l/min - 119 gal/min
weight	2430 kg - 5357 lbs



Crane designed for airlift, with very reduced overall dimensions. The height of the crane when the column is folded becomes minimum. The lifting capacity of crane is typical mid-range.



Grù concepita per l'aviotrasporto, quindi con ingombri assai ridotti. L'altezza della grù quando la colonna è ripiegata diventa minima. La capacità di sollevamento è tipica da grù di gamma media.



Grue conçue pour le transport aérien, avec des dimensions très réduites. La hauteur de la grue, lorsque la colonne est repliée, devient minime. Capacité de levage typique des grues de la gamme moyenne.



Kran für Luftbeförderung, mit sehr kleinen Ausmassen. Wenn die Saule zusammengelegt ist, ist die Höhe des Krans minimal. Hubkraft wie für mittelschwere Kranen.



Grúa diseñado para el transporte aéreo, con unas dimensiones muy pequeñas. La altura de la grúa, cuando la columna se curva, se convierte en mínima. Potencia de elevación propias de la gama media.

